

Kugelpf-Winkelschraubendreher für Innensechskantschrauben, 4,0 mm

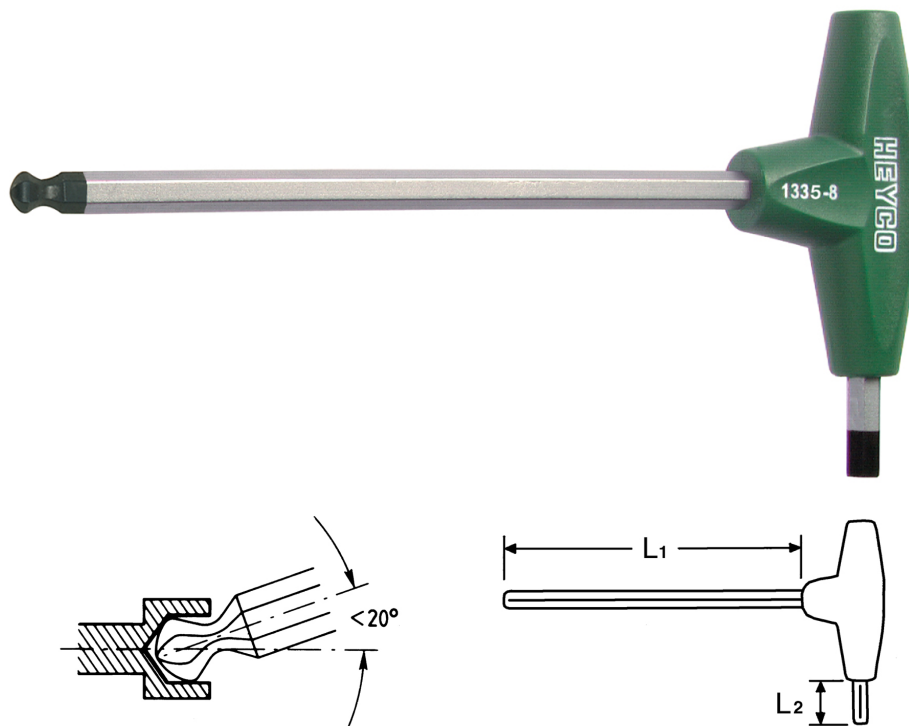

Chrom-Vanadium, C = verchromt (mit schwarzer Spitze) mit schlagfestem Kunststoffheft, zum Schrauben von schwer zugänglich liegenden Innensechskantschrauben in einem Arbeitswinkel von bis zu 20°

Details	
Code-No.	01335004080
6Kt innen mm	4,0
L1 mm	125
L2 mm	15
Gewicht	26
Verpackungseinheit	10
EAN	4024089113150

Details

Verpackung

Karton